

PARTICOLARE 1

DETTAGLIO COSTRUTTIVO DELLA QUINTA LAMELLARE IN CEMENTO PREFABBRICATO PRESENTE NELL'ADDIZIONE ARCHITETTONICA DELLA BIBLIOTECA STORICA

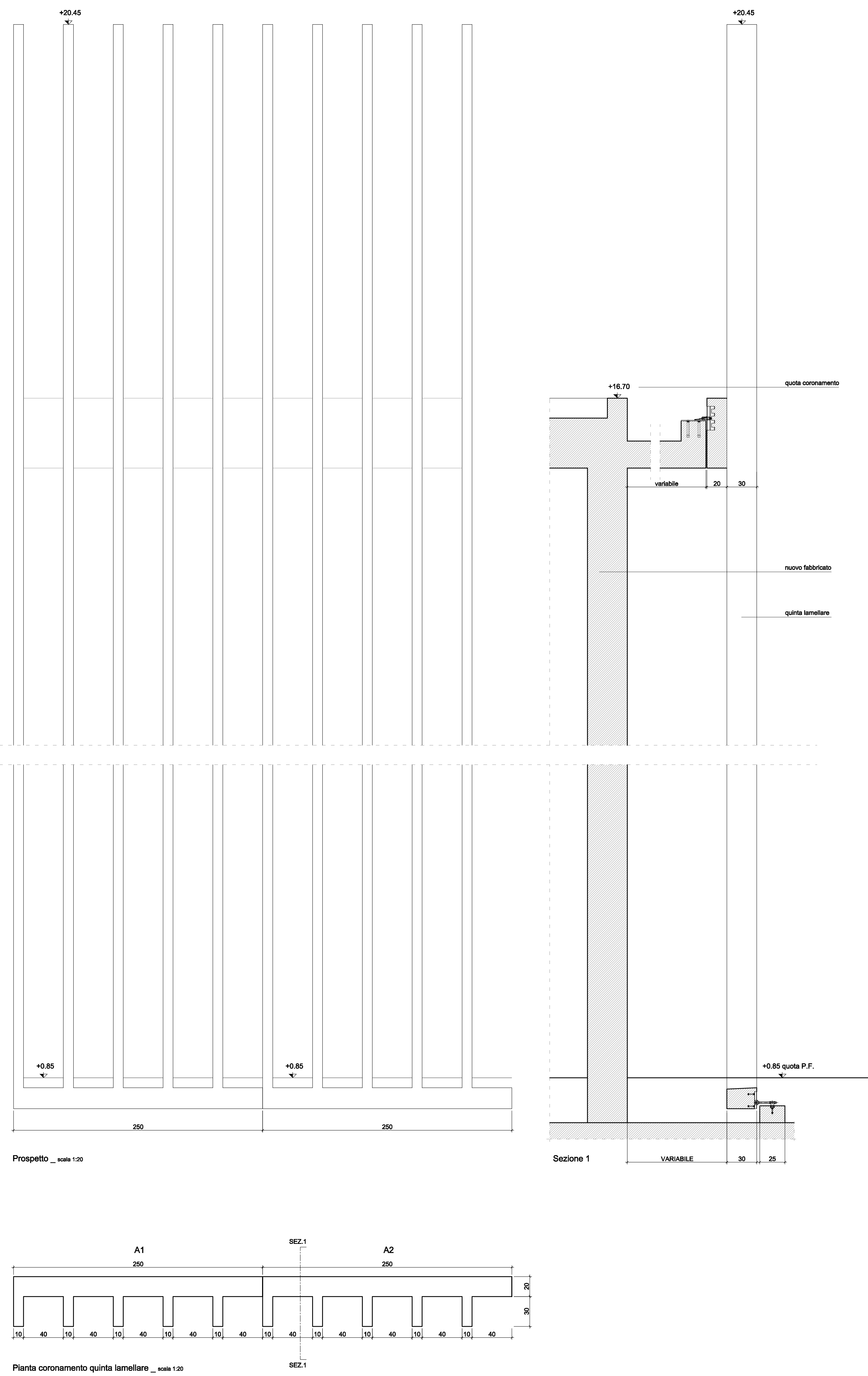

PARTICOLARE 2

DETTAGLIO COSTRUTTIVO DEL PORTICATO DELLA BIBLIOTECA (LATO PIAZZA)

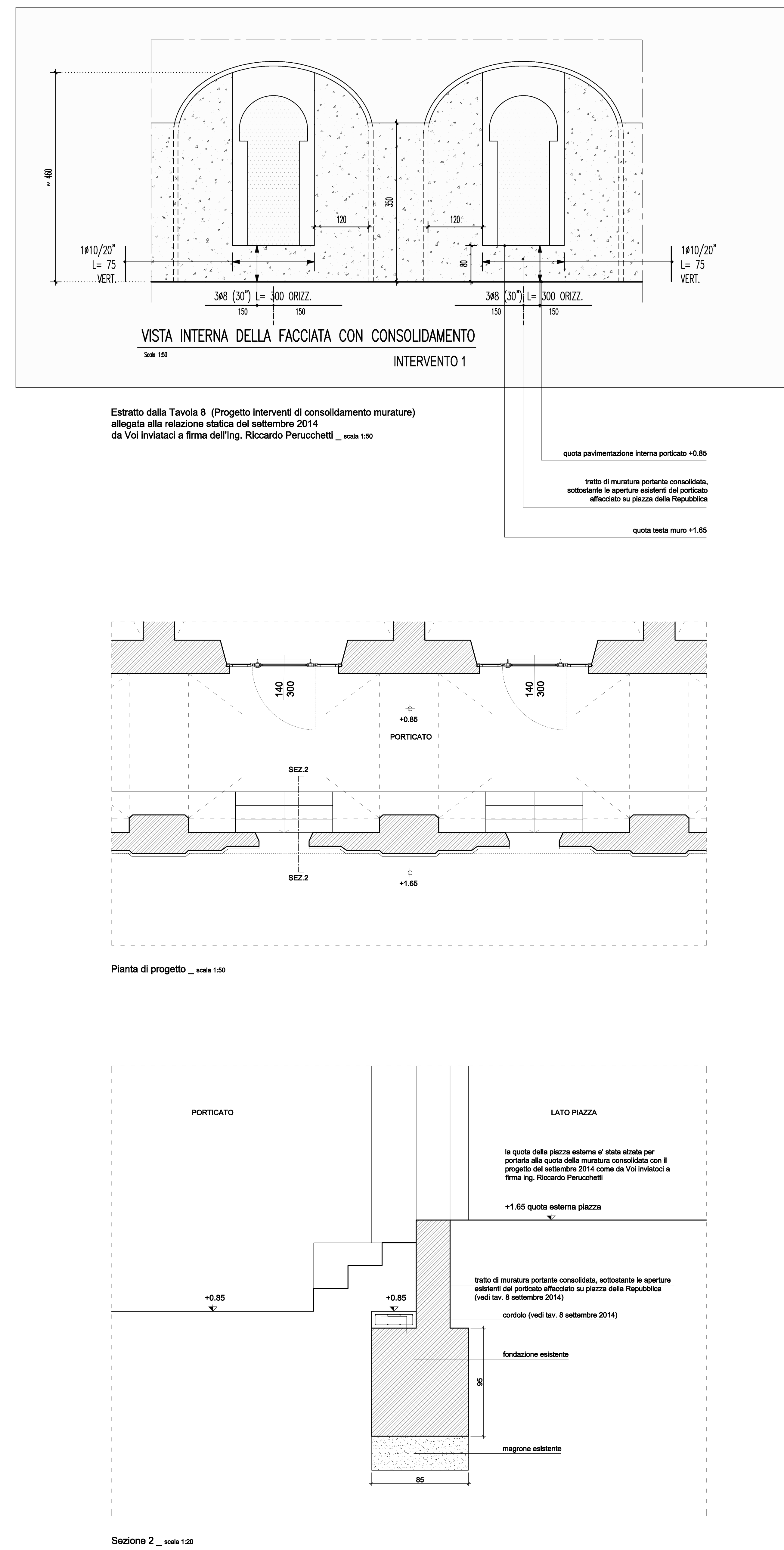

PARTICOLARE 3

DETTAGLIO COSTRUTTIVO DEL RIVESTIMENTO DEI FORI CENTRALI DI AERAZIONE REALIZZATO CON ANELLI MODULARI IN COTTO

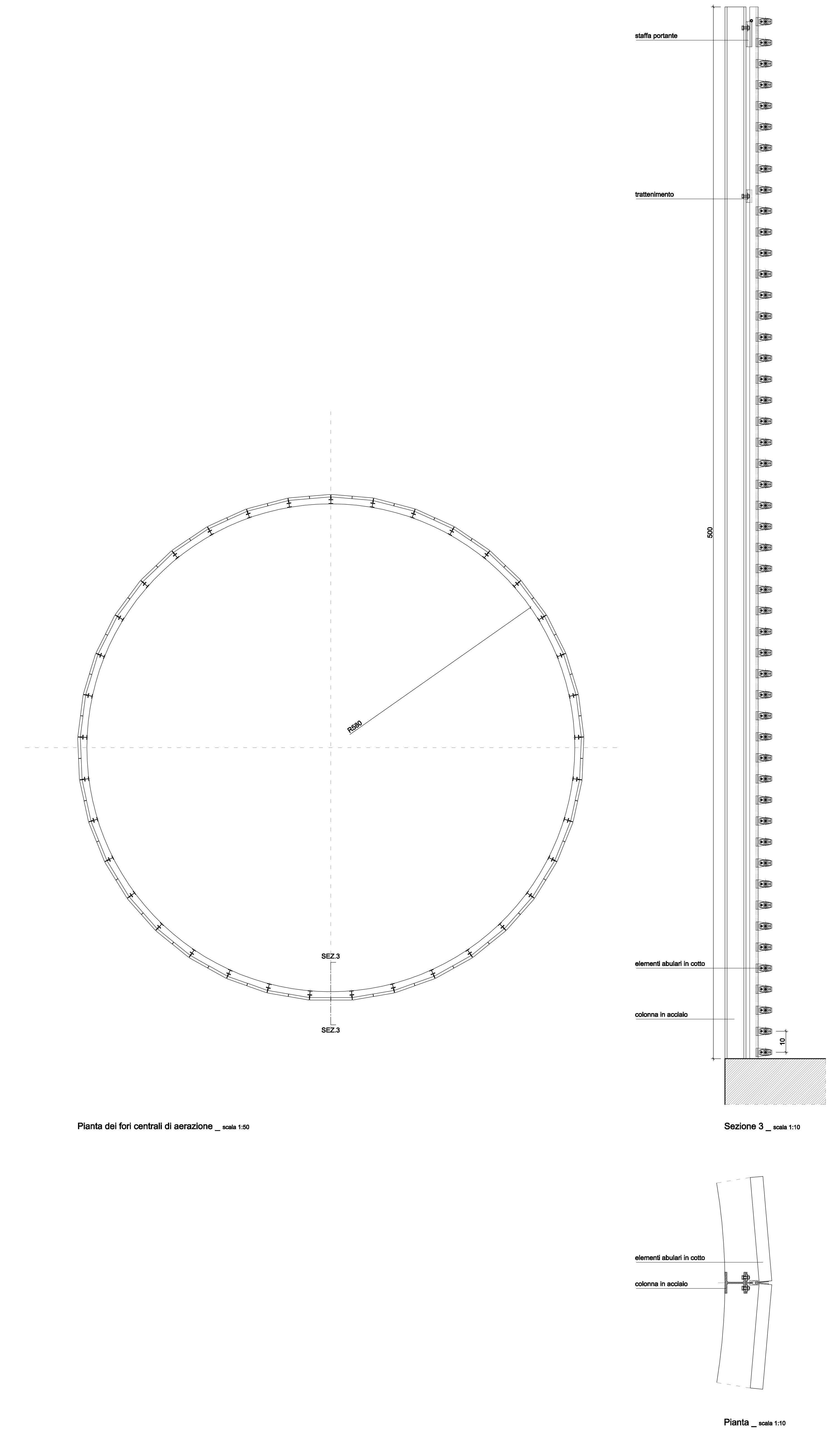

ARCH 19

HA564H4V
codice

TAVOLA N° 19
PROGETTO ARCHITETTONICO

DETTAGLI COSTRUTTIVI
SCALA 1:10, 1:20, 1:50

CONCORSO INTERNAZIONALE DI PROGETTAZIONE
PER LA RIQUALIFICAZIONE URBANISTICA
E FUNZIONALE DEL COMPARTO DI PIAZZA
DELLA REPUBBLICA - SUB AMBITO 1 -
PIAZZA DELLA REPUBBLICA ED EX CASERMA